

ШТАТИВЫ

Для Вашей лаборатории: Основания, ножки, штанги, кольца, муфты и зажимы

SUPPORT FRAME

for your lab: Bases, Foots, Rods, Rings, Bossheads and Clamps



■ ШТАТИВЫ

Оборудование для лабораторных штативов, которое предлагает наша компания, включает полный ассортимент оснований, штанг, муфт, зажимов, треножников и колец.

В качестве материалов для изготовления данного оборудования используется нержавеющая сталь, лакированная сталь и, в некоторых случаях, алюминий.

■ SUPPORT FRAME

Our support-frame product line contents a complete assortment of stand bases, rods, bossheads, clamps, tripods and rings.

The products are available in stainless steel, furnished steel and partly in aluminium.

- Узел стыковочный
- Joint bosses



Материал	d	Кат. номер
LABORAL	12-13x12-13	08 602 127

- Ключ шестигранный LABOMEGA
- Key LABOMESA

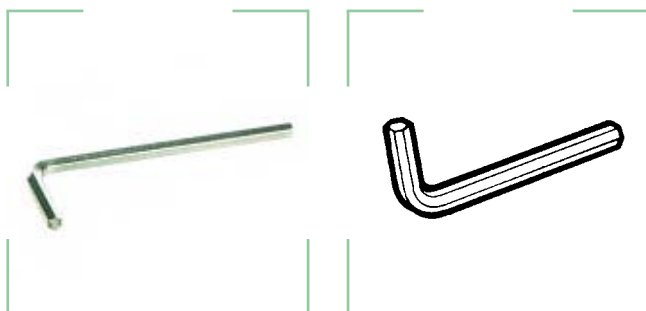

Материал	Кат. номер
STAHL	08 405 902

ЗАЖИМЫ

- Зажим «лапка» стандартный DIN 12894, нержавеющая сталь 18/10
Лапки с пробковым покрытием
- Retort clamps standard DIN 12894, 18/10 stainlesssteel
Finger with corc

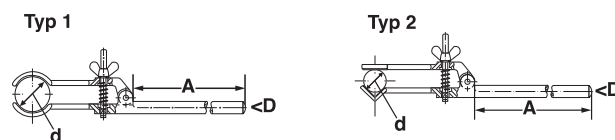

Материал	A	D	d	Тип	Кат. номер
18/10-STAHL	150	10	25	1	5401
18/10-STAHL	150	10	40	1	5402
18/10-STAHL	150	10	60	1	5403
18/10-STAHL	180	12	80	1	5404
18/10-STAHL	180	12	100	1	5450
18/10-STAHL	180	12	120	1	5451
18/10-STAHL	180	12	150	1	5452
18/10-STAHL	150	10	25	2	5406
18/10-STAHL	150	10	40	2	5407
18/10-STAHL	150	10	60	2	5408
18/10-STAHL	180	12	80	2	5409

- Зажим «лапка» стандартный DIN 12894, ковкий чугун
Лапки с пробковым покрытием
- Retort clamps standard DIN 12894, malleable cast iron
Finger with corc

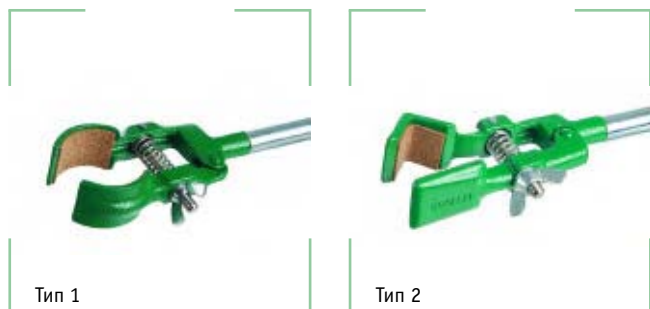

Тип 1

Тип 2

Тип 1

Тип 2

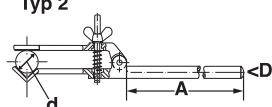
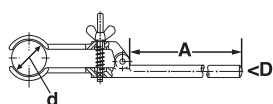

Материал	A	D	d	Тип	Кат. номер
T-GUSS	150	12	25	1	5461
T-GUSS	150	12	40	1	5462
T-GUSS	150	12	60	1	5463
T-GUSS	180	12	80	1	5464
T-GUSS	180	12	100	1	5480
T-GUSS	180	12	120	1	5481
T-GUSS	180	12	150	1	5482
T-GUSS	150	12	25	2	5466
T-GUSS	150	12	40	2	5467
T-GUSS	150	12	60	2	5468

- Зажим «лапка» стандартный
- Retort clamps standard

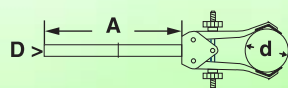

Материал	A	D	d	Кат. номер
LABORAL-PVC	125	8	8-30	08 235 037
18/10-STAHL-SILIKON	125	8	8-30	08 307 036
LABORAL-PVC	140	12	15-65	08 257 658
18/10-STAHL-SILIKON	140	12	20-75	08 294 075
LABORAL-PVC	140	12	22-70	08 301 071

- Зажим «лапка» специальный, 3-х пальцевый, нержавеющая сталь 18/10
Зажимы с силиконовым покрытием
- Retort clamps special 3-prongs, 18/10 stainless steel
Finger with silicone-coating

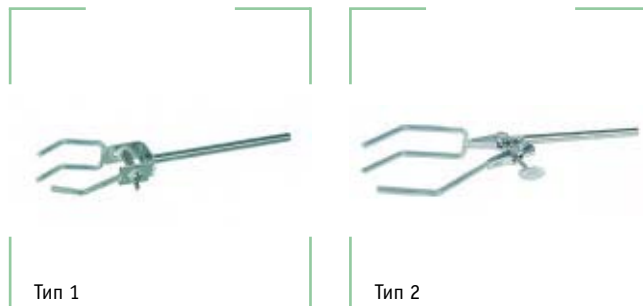

Тип 1

Тип 2

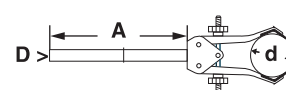

Материал	A	D	d	Тип	Кат. номер
18/10-STAHL	180	12	0-80	1	5551
18/10-STAHL	180	12	0-120	2	5420

- Зажим «лапка» специальный, 3-х пальцевый, алюминий
- Retort clamp special 3-prongs, aluminium

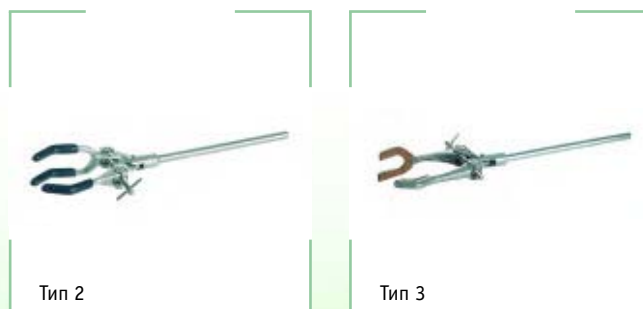

Тип 2

Тип 3



Тип 4

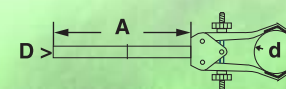

Материал	A	D	d	Тип	Кат. номер
ALU-PVC	130	8	0-70	2	5562
ALU-KORK	130	8	0-100	3	5565
ALU-PVC	140	10	0-125	4	5566

- Зажим «лапка» 3-х пальцевый
- Retort clamps 3-prongs

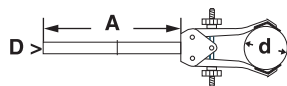

Материал	A	D	d	Кат. номер
LABORAL-PVC	140	12	12-100	08 256 108

- Зажим «лапка» специальный, 4-х пальцевый, нержавеющая сталь 18/10
- Finger mit Silikon bberzug
- Retort clamps special 4-prongs, 18/10 stainless steel
- Finger with silicone-coating



Тип 1

Тип 2

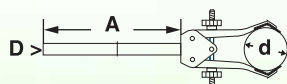

Материал	A	D	d	Тип	Кат. номер
18/10-STAHL	150	12	0-120	1	5423
18/10-STAHL	180	12	30-100	2	5553
18/10-STAHL	200	12	50-150	2	5554

- Зажим «лапка» 4-х пальцевый
- Retort clamp 4-prong

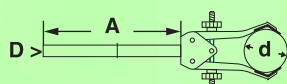

Материал	A	D	d	Кат. номер
18/10-STAHL-SILKON	140	12	35-100	08 297 100

- Микрозажимы, нержавеющая сталь 18/10
- Лапки с пробковым покрытием
- Clamps micro 18/10 stainless steel
- Finger with corc



Тип 1



Тип 2



Тип 3

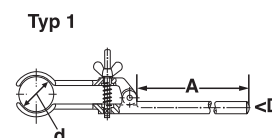

Материал	A	D	d	Тип	Кат. номер
18/10-STAHL	150	10	15	1	5400
18/10-STAHL	150	10	15	2	5405
18/10-STAHL	150	10	0-20	3	5415

- Зажим «лапка» MAXI
- Лапки с покрытием из упрочненного стекловолокна
- Retort clamp MAXI
- Finger covered with stabilised glass fibre



Материал	A	d	Кат. номер
Verchromt	400	80-180	5567

- Микрозажим, ковкий чугун
Лапки с пробковым покрытием
- Clamps micro malleable cast iron
Finger with corc



Тип 1



Тип 2



Тип 3

Тип 1

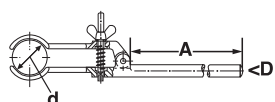

Тип 2

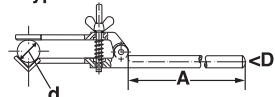

Материал	A	D	d	Тип	Кат. номер
T-GUSS	150	12	15	1	5460
T-GUSS	150	12	15	2	5465
STAHL	150	12	0-20	3	5475

- Зажим для бюреток, нержавеющая сталь
Лапки с силиконовым покрытием
- Burette clamps 18/10 stainless steel
Finger with silicone-coating



Тип 1

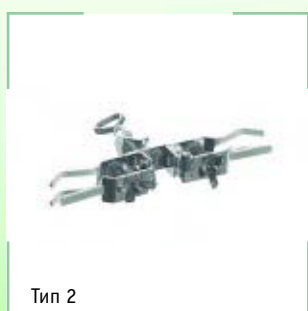

Тип 2

Материал	d	Тип	Кат. номер
18/10-STAHL	0-20	1	5416
18/10-STAHL	0-20	2	5417

- Зажим для бюреток, сталь
Лапки с силиконовым покрытием
- Burette clamps steel
Finger with silicone-coating



Материал	d	Тип	Кат. номер
STAHL	0-20	1	5476
STAHL	0-20	2	5477

- Зажим универсальный DIN 12894,
нержавеющая сталь 18/10
Лапки с пробковым покрытием
- Universal-clamp DIN 12894, 18/10 stainless steel
Finger with corc

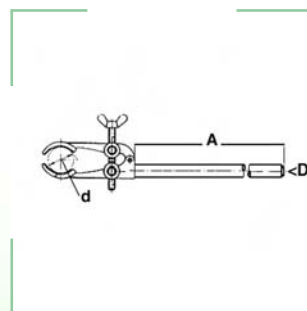

Материал	A	D	d	Кат. номер
18/10-STAHL	150	12	0-80	5425

- Зажим универсальный DIN 12894, алюминий
Лапки с пробковым покрытием
- Universal clamp DIN 12894, aluminium
Finger with corc

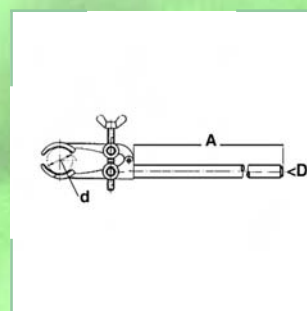

Материал	A	D	d	Кат. номер
ALU	180	12	0-80	5444

- Зажим цепной, нержавеющая сталь 18/10
Цепь 70 см, силиконовое покрытие
- Chain clamp 18/10 stainless steel
Chain 70 cm, silicone coating



Материал	A	D	d	Кат. номер
18/10-STAHL	250	12	50-160	5424

- Держатель для бюреток, алюминиевый
с крепежным узлом
170 мм, ПВХ валики
- Burette-holder aluminium with bosshead
170 mm, PVC rolls



Материал	d	Кат. номер
ALU	0-13	5600

- Зажим цепной, сталь
Цепь 70 см, силиконовое покрытие
- Chain clamp steel
Chain 70 cm, silicone coating



Материал	A	D	d	Кат. номер
STAHL	250	12	50-160	5485

- Зажим «лапка» специальный, с гибкой штангой
Лапки с силиконовым покрытием
- Retort clamps special flexible shaft
Finger with silicone coating

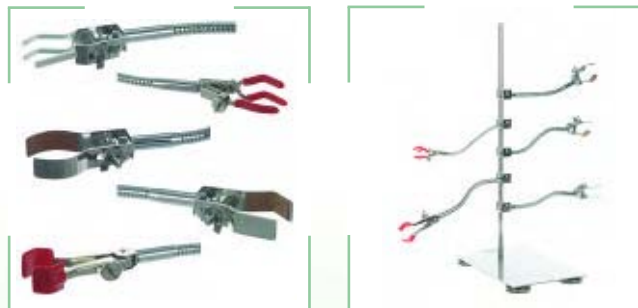

- Зажим для холодильника, ковкий чугун
Шарнирный тип, покрытие из ПВХ
- Condenser clamp malleable cast iron
Swivel type, PVC coated



Материал	A	D	d	Кат. номер
GUSS	160	10	50-100	5474

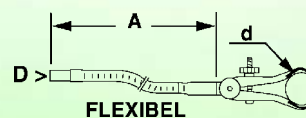

Материал	A	D	d	Тип	Кат. номер
VERNICKELT	220	12	0-20	1	5850
VERNICKELT	220	8	0-30	2	08 303 033
VERNICKELT	220	12	40	3	5830
VERNICKELT	220	12	40	4	5840
VERNICKELT	220	12	15-65	5	08 309 658

- Зажим для термометра с шарнирным крепежным узлом (16,5 мм)
- Thermometer clamp with swivelling bosshead (16,5 mm)



Материал	A	D	d	Угол	↺	Кат. номер
VERCHROMT	100	16,5	6-15	0-360		5621

- Зажим для бюретки и термометра AUTOMATIC с крепежным узлом (13,5 мм)
- Burette + Thermometer clamp AUTOMATIC with bosshead (13,5 mm)



Материал	A	D	d	Угол	↺	Кат. номер
VERCHROMT	100	13,5	0-25	90		5625

- Зажим для бюретки с крепежным узлом (13,5 мм)
- Burette clamp with bosshead (13,5 mm)



Материал	A	D	d	Угол	↺	Кат. номер
VERCHROMT	100	13,5	4-20	90		5622

- Зажим для бюретки и термометра AUTOMATIC со штангой
- Burette + Thermometer clamp AUTOMATIC with shaft



Материал	A	D	d	Кат. номер
VERCHROMT	160	8	0-25	5624

- Зажим для бюретки со штангой
- Burette clamp with shaft

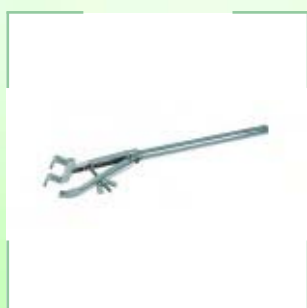

Материал	A	D	d	Кат. номер
VERCHROMT	220	10	4-20	5623

- Зажим для бюретки и холодильника с шарнирным крепёжным узлом
Покрытие из ПВХ
- Burette + condenser clamp with swivelling bosshead
PVC coated



Материал	A	D	d	Угол	↔	Кат. номер
VERCHROMT	130	16,5	12-45	0-360		5630

- Зажим 3-х пальцевый со штангой
Покрытие из ПВХ
- 3-finger clamp with shaft
PVC coated



Материал	A	D	d	Кат. номер
VERCHROMT	220	10	0-35	5626
VERCHROMT	250	10	0-60	5627

- Зажим для бюретки и пробирки с крепёжным узлом
Покрытие из ПВХ
- Burette + test tube clamp with bosshead
PVC coated



Материал	A	D	d	Угол	↔	Кат. номер
VERCHROMT	90	13,5	7-25	90		5631

- Зажим для бюретки и холодильника со штангой
Покрытие из ПВХ
- Burette + condenser clamp with shaft
PVC coated



Материал	A	D	d	Кат. номер
VERCHROMT	220	10	12-45	5628
VERCHROMT	240	10	7-25	5629

КОЛЬЦА

- Кольцо-стабилизатор
Для колб Эрленмейера, сталь, ПВХ покрытие
- Stabilizing ring
for Erlenmeyers or flasks, steel, PVC coated



Материал	d	g	Кат. номер
STAHL	50	207	5660
STAHL	70	340	5661
STAHL	100	470	5662